



# Uživatelský manuál k čelnímu nakladači

Tauros HX26z



[www.tauros.tech](http://www.tauros.tech)

TAUROS

*Děláme z práce záhnavu!*

# Děkujeme vám za nákup produktů Tauros

## SHRNUTÍ

- Tento návod k použití vysvětluje správný způsob manipulace a jednoduchou kontrolu a údržbu tohoto výrobku. Před použitím si nezapomeňte přečíst tento návod k použití.
- Po přečtení si tuto příručku pečlivě uschovejte. Pokud jí nerozumíte, přečtěte si ji celou, doku ji neporozumíte.
- Pokud chcete tento výrobek zapůjčit nebo předat, přiložte k němu tento návod k použití a doručte jej.
- Pokud se návod k použití ztratí nebo poškodí, požádejte o něj společnost co nejdříve.
- Kromě toho se někdy z důvodu zlepšení kvality a výkonu mění použité díly. V současné době může být obsah knihy a fotografické ilustrace v rozporu s tímto produktem.

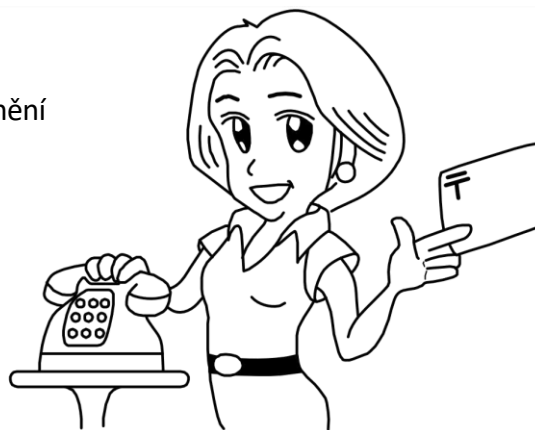

S ohledem na ochranu životního prostředí netiskněte tuto příručku, pokud to není nezbytně nutné.



# OBSAH

BEZPEČNOST .....	2
INSTRUKCE PŘED UVEDENÍM DO PROVOZU .....	4
INSTRUKCE PRO PROVOZ NAKLADAČE .....	7
ÚDRŽBA NAKLADAČE .....	14
DOPORUČENÍ PŘI PRÁCI S NAKLADAČEM .....	15
PROVOZNÍ LIMITY NAKLADAČE .....	17
OPRAVA A ÚDRŽBA NAKLADAČE .....	18
NÁZEV DÍLŮ .....	19
TECHNICKÉ PARAMETRY .....	20
DIMENZE NAKLADAČE .....	21
NÁKRES NAKLADAČE .....	22
INSTALACE NAKLADAČE .....	23

# BEZPEČNOST

- Pro zajištění bezpečného používání nakladače dbejte na zde uvedená upozornění.
- Pokud nebudete dodržovat následující upozornění, může dojít k poškození, nehodě nebo k nefunkčnosti výrobku.
- Dbejte na varovné body uvedené v "návodu k obsluze" traktoru.

## POZNÁMKA



Před použitím nakladače si vždy přečtete tuto příručku

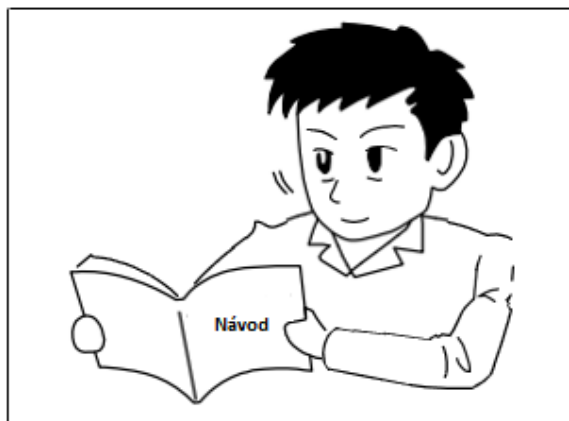

## NEPOUŽÍVEJTE

- Pokud není možné se soustředit na práci vlivem přepracování, nemoci, drog a z jiných důvodů.
- PO PITÍ ALKOHOLU
- BĚHEM TĚHOTENSTVÍ
- DÍTĚ

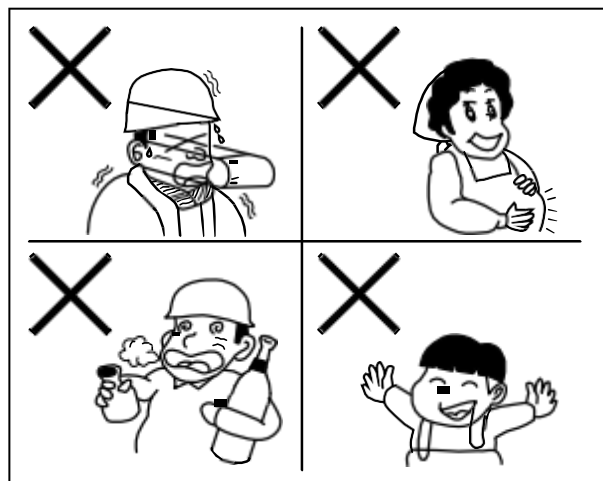

## Oblečení vhodné pro práci

Nikdy nemějte na sobě oblečení, které je volné (viz šála apod.).

Noste obuv s přilbou a protiskluzem, používejte ochranné pomůcky vhodné pro práci a noste oblečení, např. otlaky.

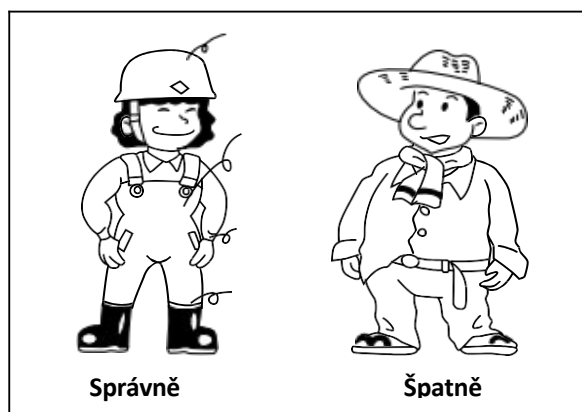



Pokud nakladač půjčíte někomu jinému,  
upozorněte ho, aby si přečetl návod k obsluze.

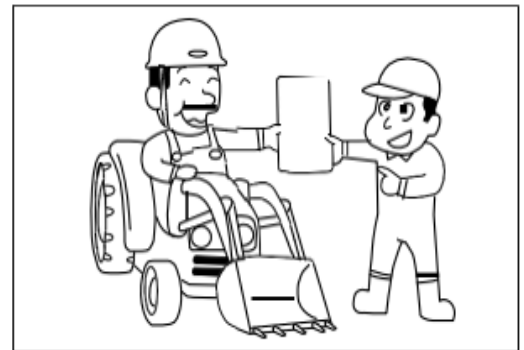

Nakladač neupravujte

Nepřipevňujte originální díl nebo příslušenství  
jiné, než je uvedeno ve specifikaci.

Prosím, nepředělávejte.

Nepřipojujte nakladač k jinému traktoru.

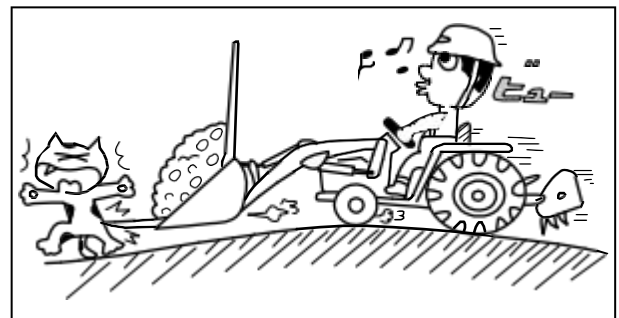

# INSTRUKCE PŘED UVEDENÍM DO PROVOZU

## PŘED UVEDENÍM DO PROVOZU

Před zahájením provozu nakladače utáhněte závitovou část hydraulického potrubí.

Z bezpečnostních důvodů vyměňte hydraulickou hadici každé dva roky.

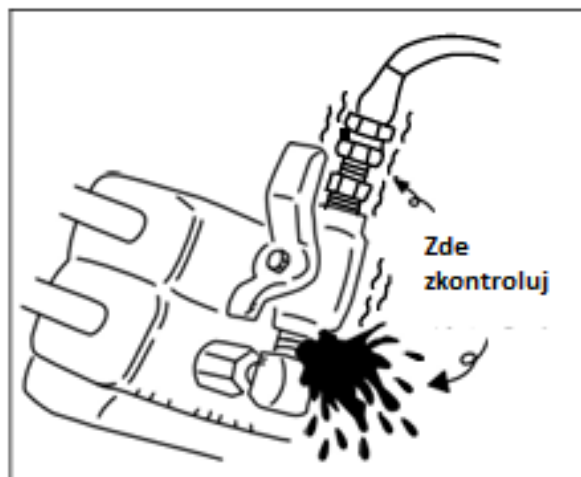

- Kontroluje se, zda není uvolněný šroub a matice jednotlivých dílů a zda nedošlo k poklesu čepu.

Namažte až k rotující části.

Kromě toho se potvrdí, zda se jedná o poškozenou část (materiál, praskliny ve svaru atd.).

POZORNĚ ČTI

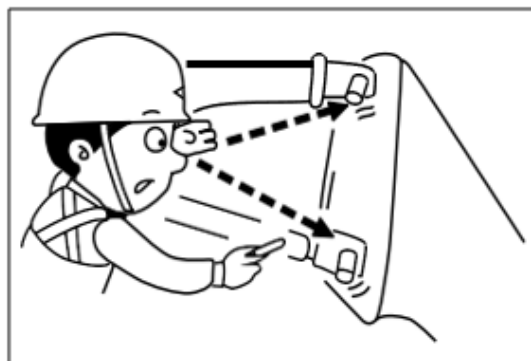



Tlak v pneumatice je vždy chráněn předepsaným tlakem popsaným v návodu k obsluze traktoru.

Nepoužívejte, pokud je rána na pneumatice a rána dosáhla kordu.

Ujistěte se, že jste vyměnili nebo opravili pneumatiku, ráfek atd.

Rozhoduje se podle zákona, jak to dělá speciálně vzdělaná osoba.

- zkontrolujte, zda je tlak vzduchu v předních a zadních kolech odpovídající.

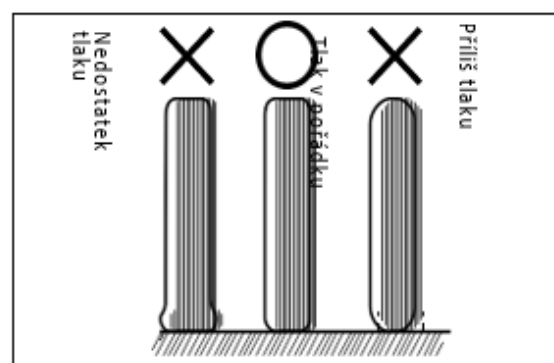
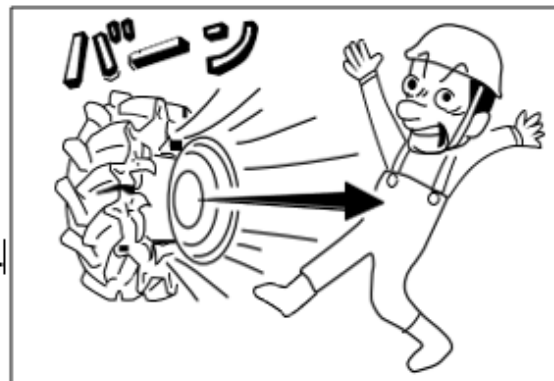

Hmotnost na zadní části traktoru

Měla by se brát hmotnost předního kola.

Nepřipevňujte zadní závaží, které přesahuje správnou hmotnost.

Správnou hmotnost zadní části naleznete v "tabulce správných dílů".

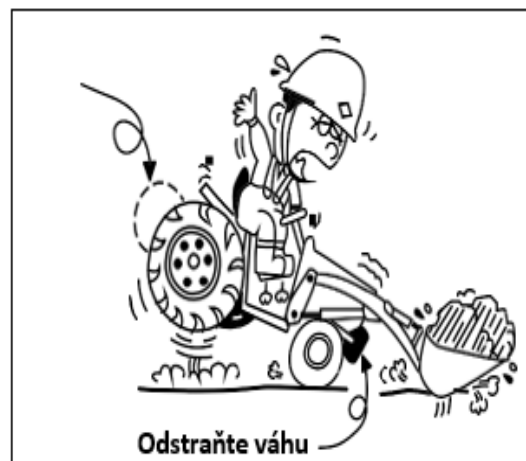

DOPLŇTE DO TRAKTORU DOSTATEČNÉ  
MNOŽSTVÍ HYDRAULICKÉHO OLEJE.  
MÉNĚ OLEJE POŠKODÍ ČERPADLO NEBO VENTIL

Před zahájením práce s  
nakladačem nastartujte traktor a  
zahřejte hydraulický olej.

teplota	čas
10 ~ 0°C	0 ~ 10
0 ~ -10°C	10 ~ 20 Zápis
-10 ~ -20°C	20 ~ 30 Zápis
<-20°C	30 minut

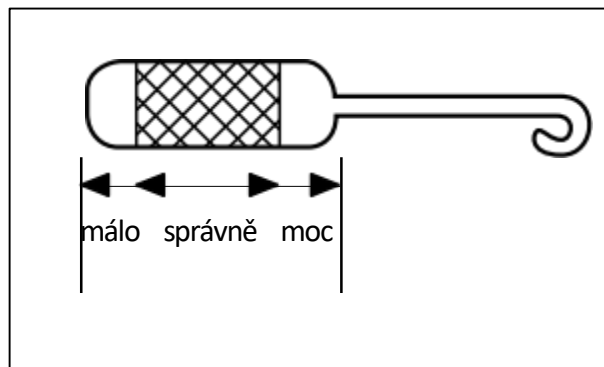



# INSTRUKCE PRO PROVOZ NAKLADAČE



- zařízení nakládejte rovnoměrně.
- neprovádějte excentrické zatížení
- při manipulaci s dlouhými předměty, prosím věnujte plnou pozornost: tomu, abyste neuzemnili konec předmětu příliš daleko o traktor a jeďte pomalu.

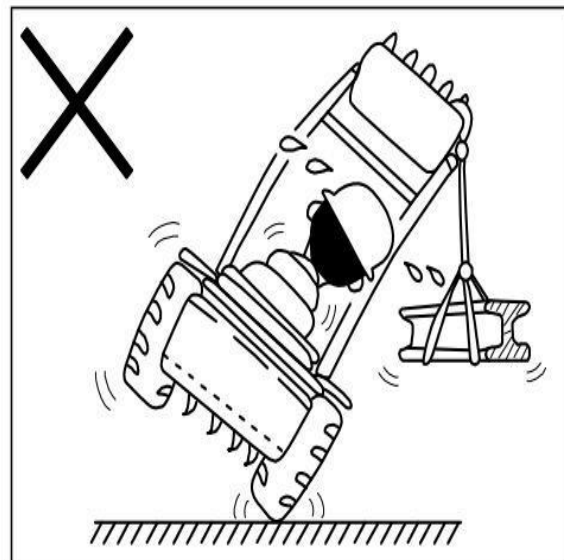

Při jízdě na svahu nastavte nízkou rychlost.

Spusťte nakládací lžíci co nejnižže

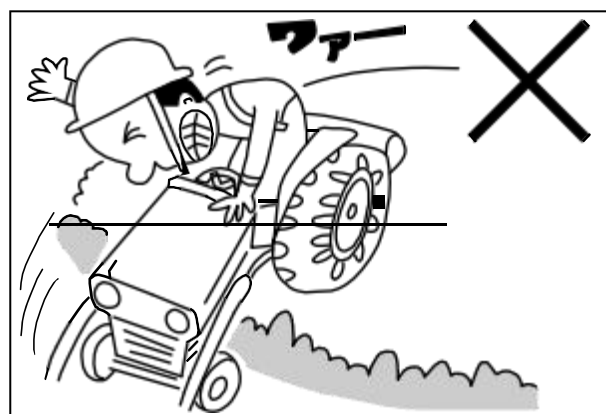

Před spuštěním traktoru se ujistěte, že je hydraulická páka v neutrální poloze.

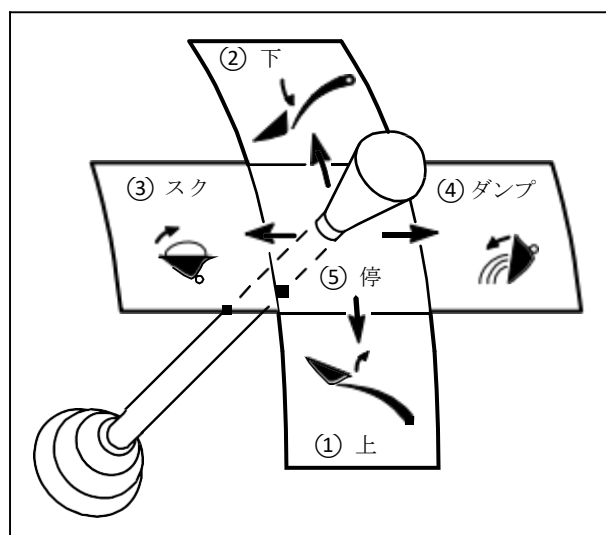



Nesedejte si na nakládací lžíci!



- Nestůjte v pracovním rozsahu nakladače.





Nepřibližujte se k překážkám

Pokud ramenem pohybujete nebo zatahujete pás, dbejte na to, aby nakladač nenarazil do překážky.

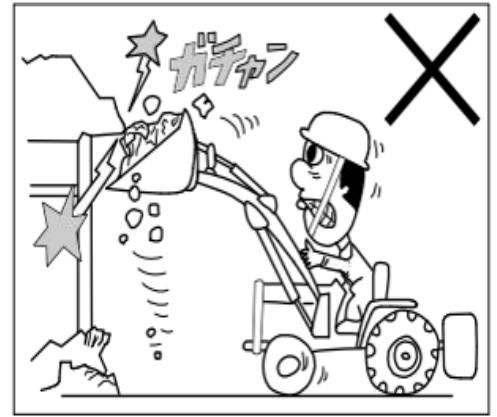

Při výměně pneumatiky nezvedejte přední kolo nakladačem.

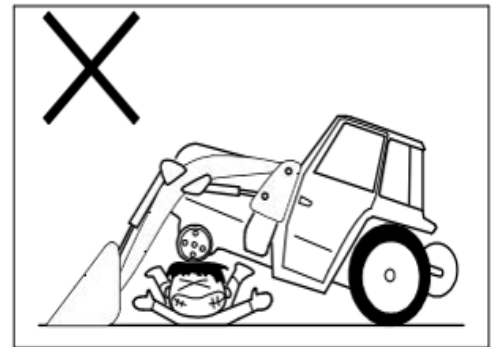

Musíte nosit ochrannou přilbu a bezpečnostní obuv





Při nastupování do vozu zařadte zpátečku. Při vystupování z vozu zařadte rychlost vpřed

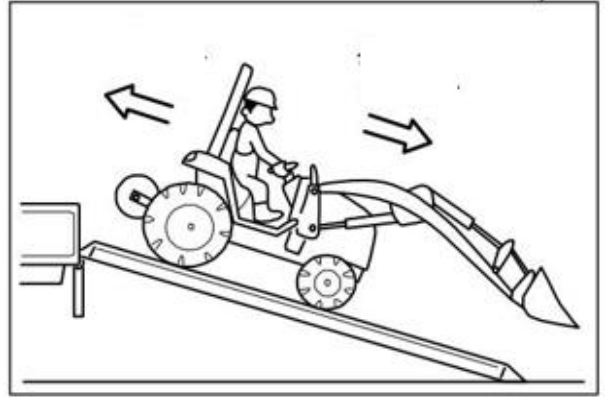

Nedovolte, aby se rameno náhle zastavilo na cestě dolů.

Nebrzděte prudce

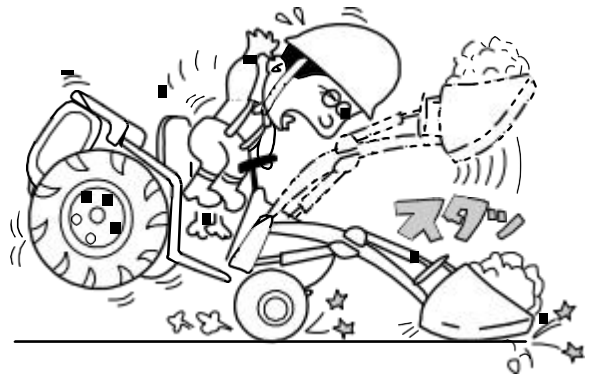

Instalací nakladače prodloužíte traktor. Při otáčení dávejte pozor.

Vždy spojte levý a pravý brzdový pedál.

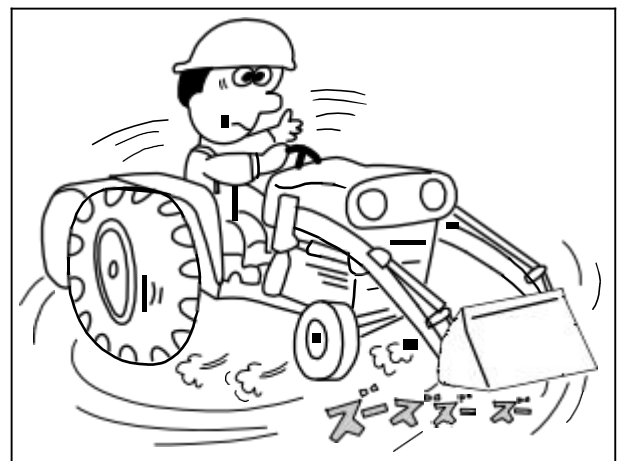

Nezvedejte současně přední a zadní kola traktoru s čelním nakladačem a rypadlem.

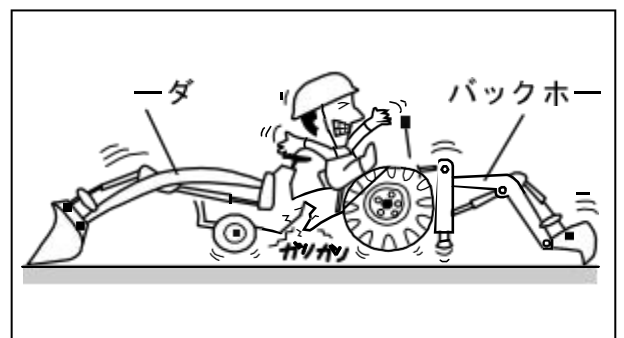



**POZORNĚ ČTI**

Před vypnutím traktoru se ujistěte, že je lžíce na zemi.

Pro parkování zvolte rovnou plochu.

Zkontrolujte, zda jsou traktor a hydraulický ventil v neutrální poloze.

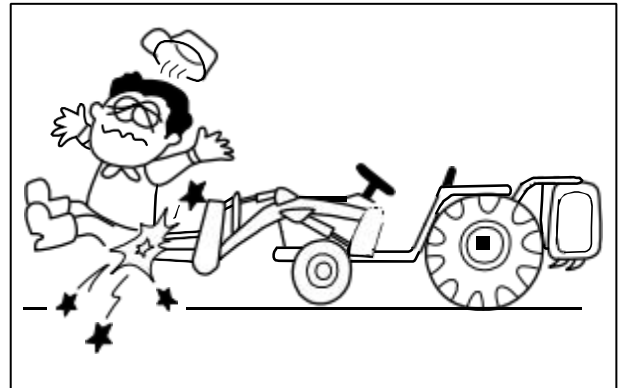

V případě úniku oleje během provozu:

- Nedotýkejte se vysokotlakého oleje rukama.
- Okamžitě vypněte motor
- Nakládací lžíci položte na zem.

Před údržbou uvolněte tlak vysokotlakého oleje.

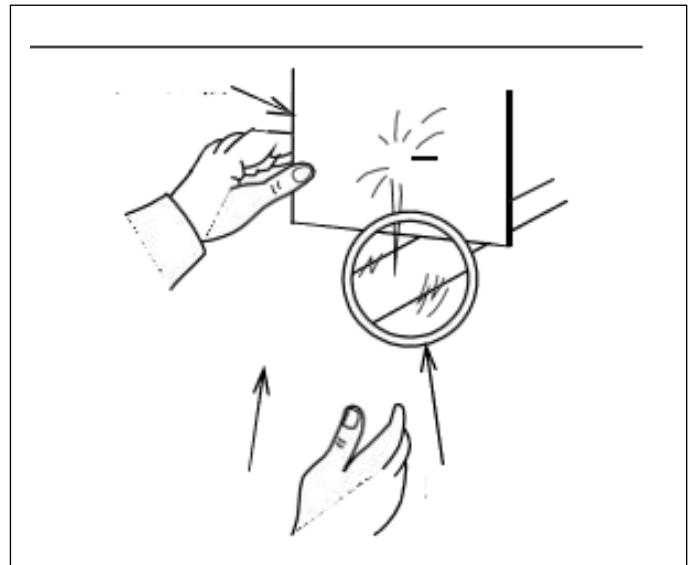

Nepřekračuje doporučenou míru nákladu u čelního nakladače (doporučené nosnost)



Rozsvícení světel v noci nebo ve tmě

Nepracujte, když nevidíte dobře kolem sebe.



Pokud jsou činnosti traktoru a nakladače abnormální.

Okamžitě vypněte motor!

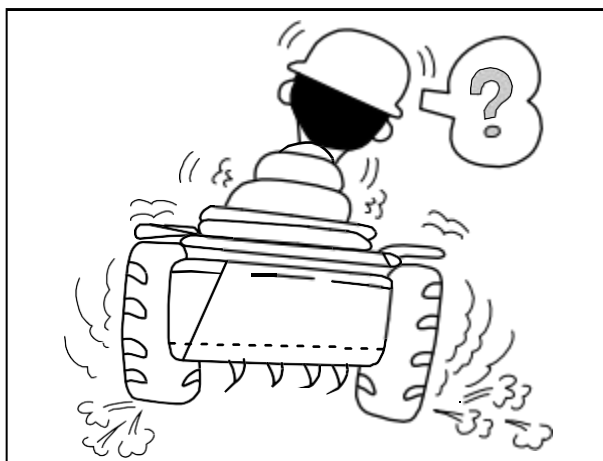

Zacházet s opatrností, zejména v případě, že  
značného nákladu na nakládací lžici.

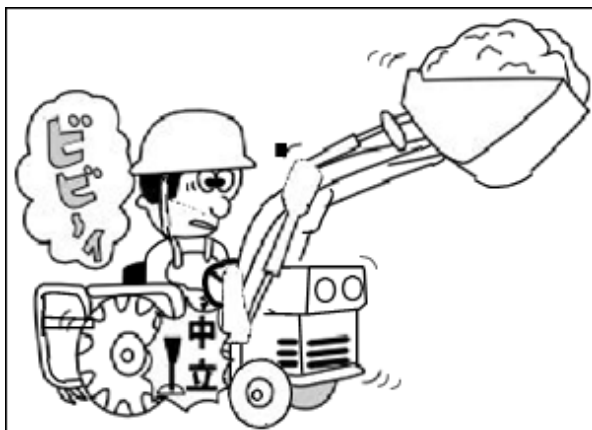

Pokud nakladač jede po nerovné silnici, nepřekračujte rychlost 4 km/h.

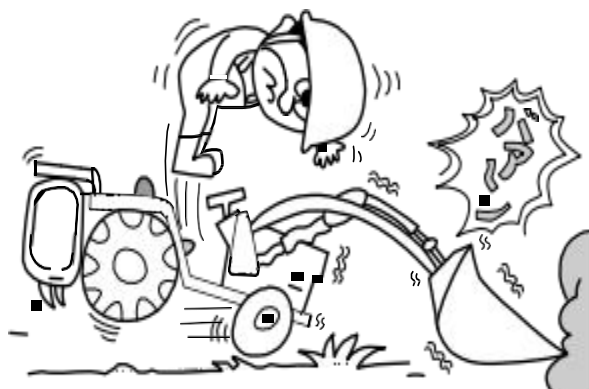

NEPOUŽÍVEJTE NAKLADAČ K VLEČENÍ.

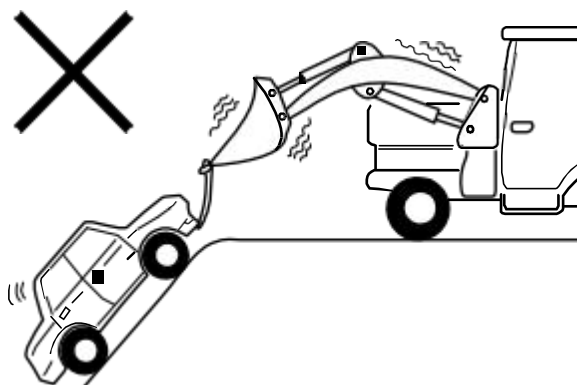

- KDYŽ NAKLADAČ NAKLÁDÁ NÁKLAD.

Mějte dobrý výhled.

Rychlost vozidla je nižší než 4 km/h

Lžice 20-30 cm nad zemí

Hydraulický ventil neovládejte libovolně.

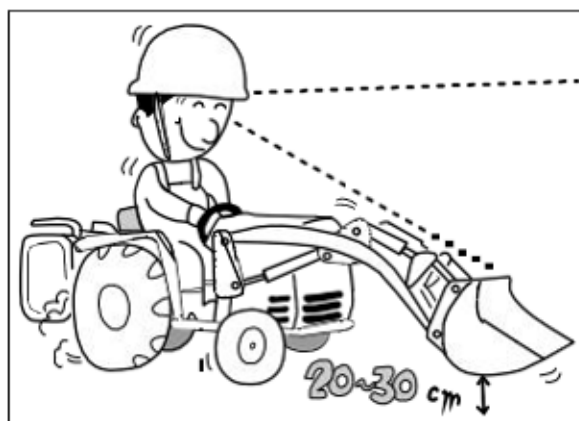

# ÚDRŽBA NAKLADAČE

Doba nepřetržitého používání nesmí překročit 5

hodin.

Každých 50 hodin zkontrolujte každý šroub, čepy a spojovací kolíky.



- Na konci zdvihu válce okamžitě uvolněte ovládací páku.
- Během nakládání náhle nebrzděte
- Při nakládání zvedněte zadní protizávaží nad úroveň
- Během provozu jej neopravujte ani neupravujte.



## DOPORUČENÍ PŘI PRÁCI S NAKLADAČEM



Nezapomeňte si vybrat **VHODNOU NÁSadU** K NAKLADAČI.

K nakládání kulatého nákladu nepoužívejte nakládací lžíci!

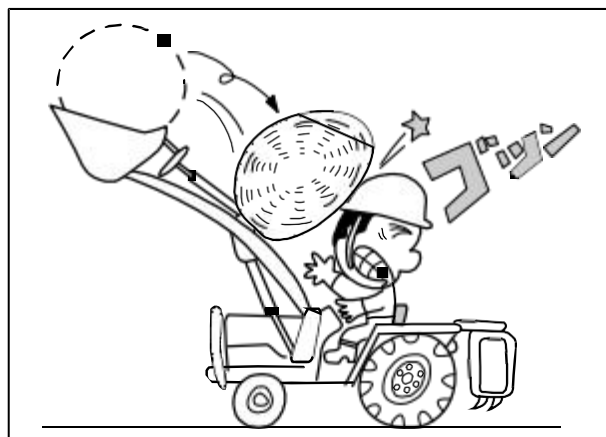

Nenastavujte lžíci pro výkopové práce nebo práci na rovném povrchu.



Udržujte lžíci ve vodorovné poloze při buldozerování nebo vyrovnávání zeminy.

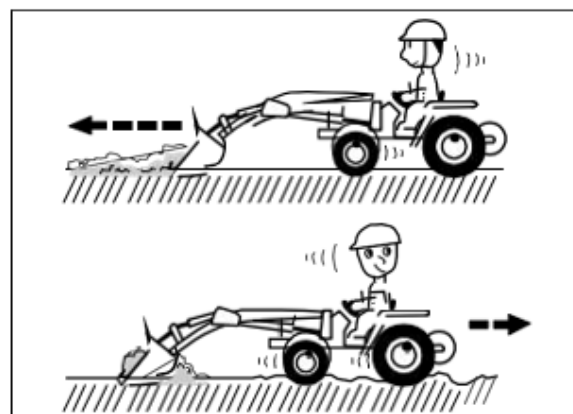

Úhel mezi dnem lžíce a zemí je 0-5 °.

Nadměrný úhel lžíce poškozuje

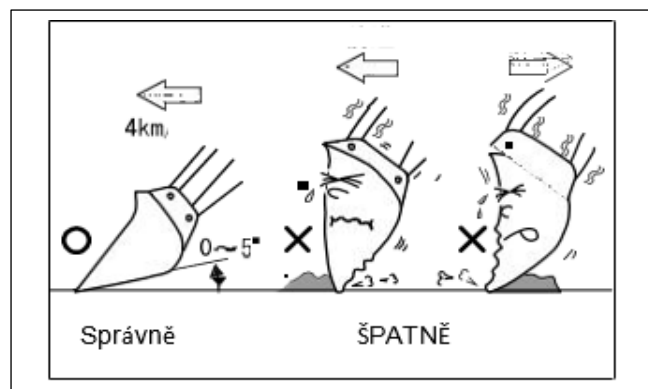



Nakládací lžíce se používá hlavně v zemědělství.  
Používá se pro manipulaci s měkkou půdou,  
pískem, kamenem atd.  
Není vhodný pro strojní hloubení tvrdé půdy, skály atd.

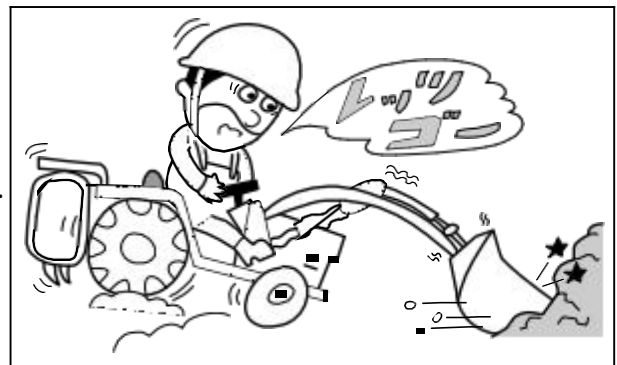

# PROVOZNÍ LIMITY NAKLADAČE



Snažte se neprovádět operace na svahu

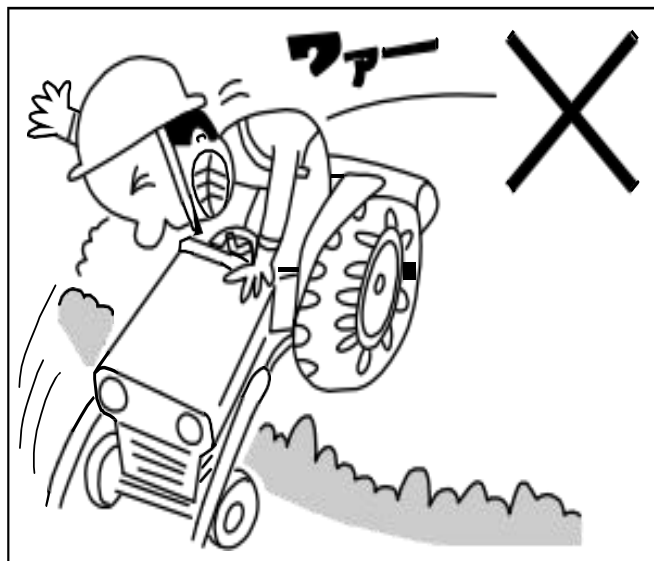

NEJEZDĚTE PO SILNICI,  
DOKUD NAKLADAČ NESUNDÁTE.

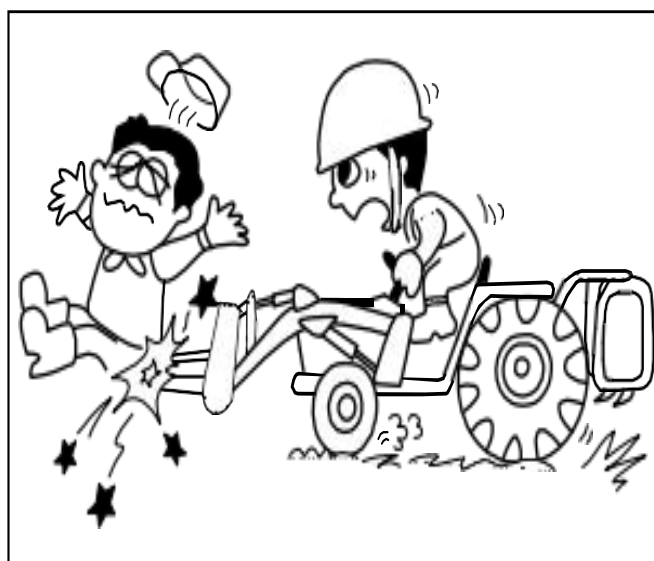

# OPRAVA A ÚDRŽBA NAKLADAČE



Při generální opravě pod nakladačem.

Nepovolujte olejové potrubí ani nepracujte s hydraulickými komponenty.



Při čištění nakladače,

čisticí tryska vysokotlakého čističe je zvětšená.

Rozprostřete se, prosím,

ve vzdálenosti větší než 2 metry.

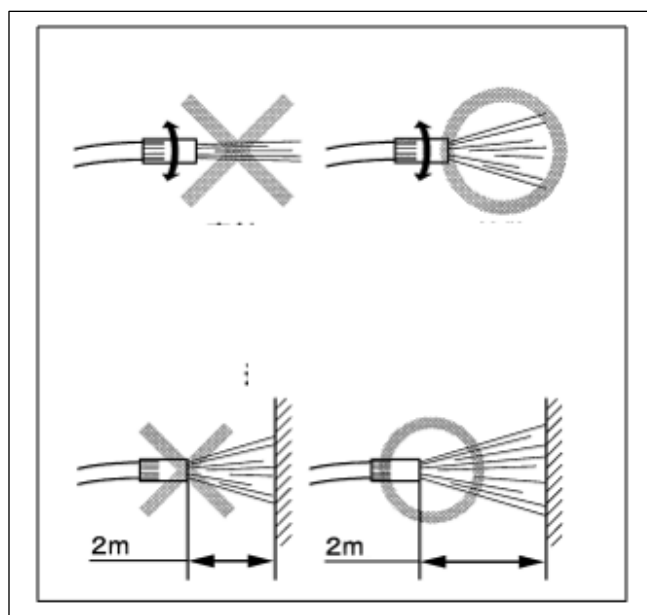

## NÁZEV DÍLŮ

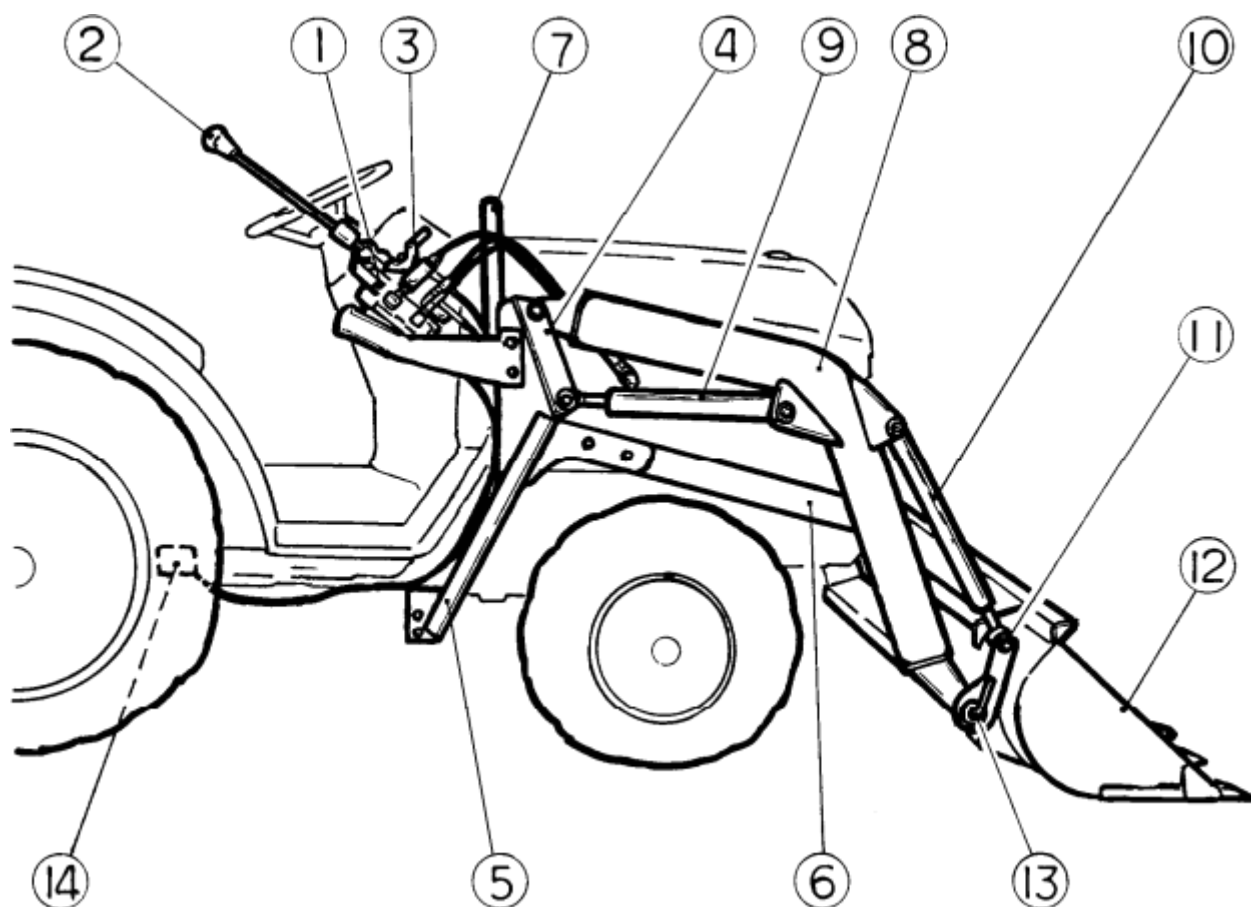

① Regulační ventil

② páka

③ Přetlakový ventil

④ Rám ramene

⑤ Dílčí rám

⑥ podpora

⑦ podpora ventilů

⑧ Rameno

⑨ Válec ramene

⑩ Kbelíkový válec

⑪ Konektor

⑫ Kbelík

⑬ Kolík

⑭ Hydraulické  
potrubí

# TECHNICKÉ PARAMETRY

Specifikace nakladače:

<b>Model nakladače</b>	F340A	
<b>Model traktoru</b>	Tauros HX26z	
<b>Válec ramene</b>	Průměr válce (mm)	50
	Zdvih (mm)	310
<b>VÁLEC LŽÍČE</b>	Průměr válce (mm)	63
	Zdvih (mm)	420
<b>Ovládací ventil</b>	Jedna poloha plováku s aretací dvoustupňový zásobní lopaty výkon mimo okruh	
<b>Jmenovitý průtok</b>	L/m	17
<b>Maximální tlak</b>	MPa	16
<b>Výkon zdvihu (maximální hmotnost zdvihu)</b>	kg	290

Specifikace lžíce:

<b>Model nakladače</b>	F340A	
<b>MODEL</b>	S 1200 mm	
<b>TYPE</b>	RIGID	
<b>ŠÍŘKA</b>	mm	1196
<b>HLOUBKA (L)</b>	mm	510
<b>VÝŠKA (M)</b>	mm	480
<b>DÉLKA (N)</b>	mm	630
<b>KAPACITA</b>	Objem naložení do roviny (m)	0.18
	Objem s přečníváním (m)	0.22
<b>VÁHA</b>	kg	90

# DIMENZE NAKLADAČE

A	MAXIMÁLNÍ VÝŠKA ZDVIHU	mm	2920
B	MAXIMÁLNÍ VÝŠKA ZDVIHU POD ROVNOU LŽÍCÍ	mm	2180
C	SVĚTLÁ VÝŠKA PŘI VYKLÁPĚNÍ LŽÍCE	mm	1790
D	DOSA H PŘI MAXIMÁLNÍ VÝŠCE ZDVIHU (VYKLÁPĚCÍ DOSAH)	mm	660
E	DĚLKA STOJANU	mm	700
F	DOSA H LŽÍCE NA ZEMI	mm	1390
G	VZDÁLENOST OTOČNÉHO BODU	mm	1480
H	HLOUBKA KOPÁNÍ	mm	140
I	DĚLKA ZADNÍHO RÁMU	mm	1200
J	CELKOVÁ VÝŠKA V PŘEPRAVNÍ POLOZE	mm	990

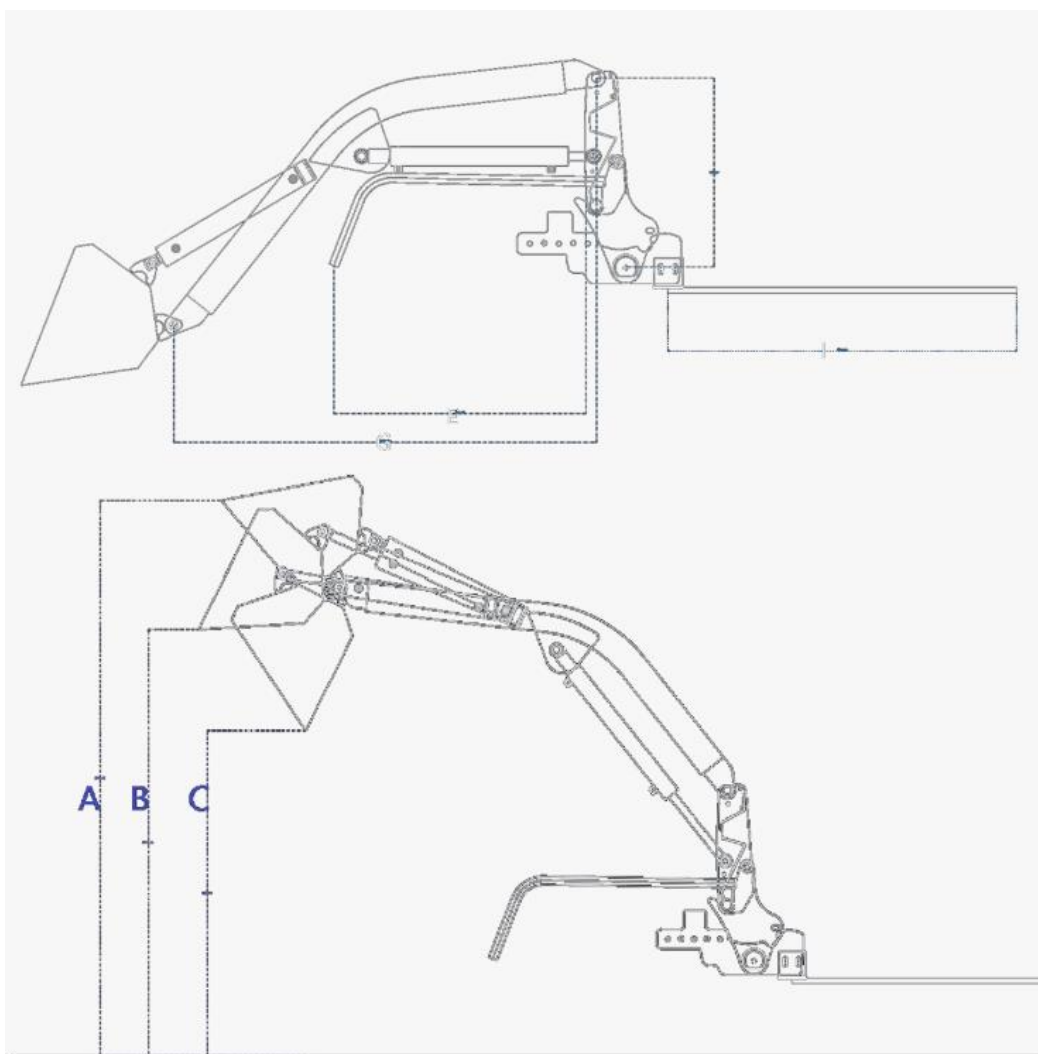

# NÁKRES NAKLADAČE

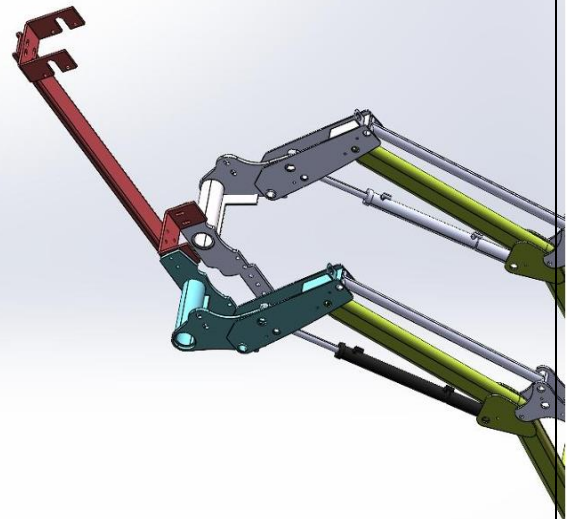
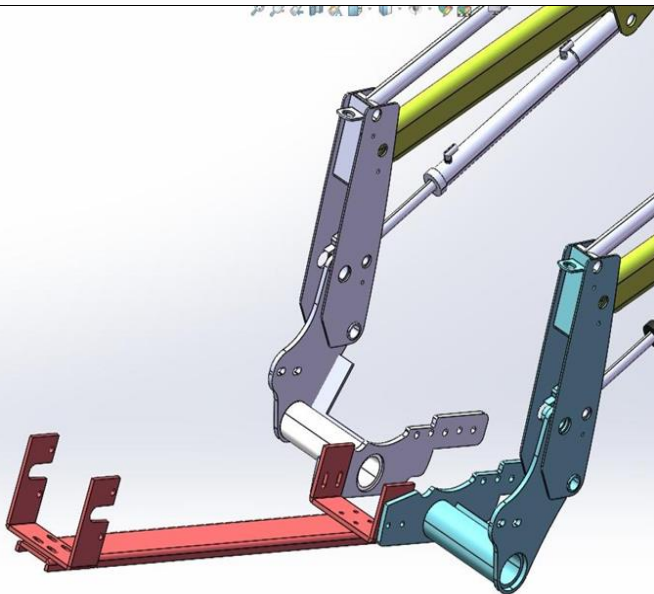
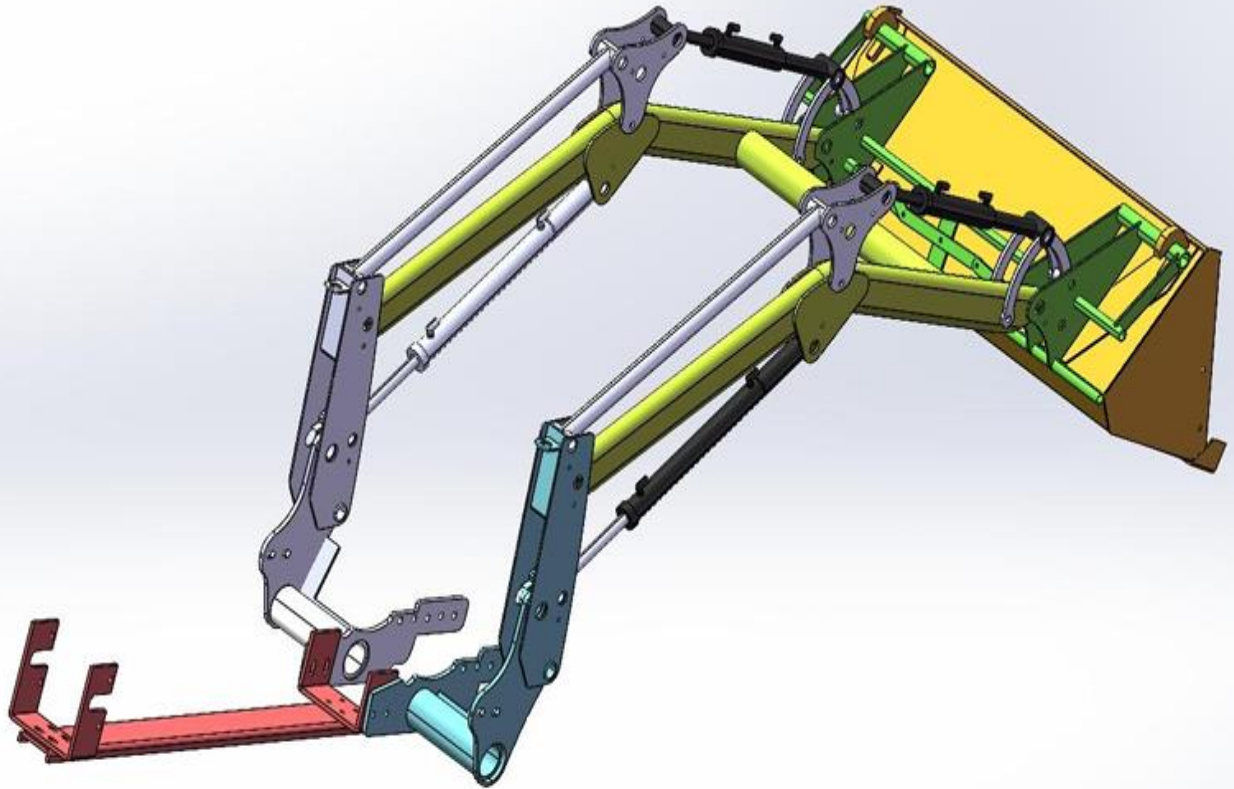



# INSTALACE NAKLADAČE

1. Držák ventilu



2. Ventil



3. Držák joystiku



4. Joystik



5. Hydraulické vedení

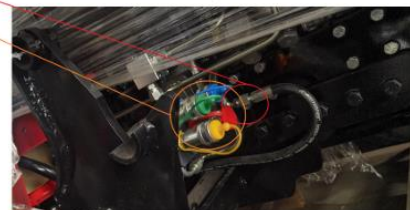



**TAUROS**

**Tauros s.r.o.**

Nivnická 1763, 688 01 Uherský Brod 1

Objednávky: [info@tauros.tech](mailto:info@tauros.tech)

Prodej: [vystrcil@tauros.tech](mailto:vystrcil@tauros.tech)

Servis: [jancar@tauros.tech](mailto:jancar@tauros.tech)

**Tauros s.r.o., český výrobce a prodejce zemědělské a komunální techniky**

**[www.tauros.tech](http://www.tauros.tech)**